

**LOGEZ**



# LOGEZ

KREATIV DURCHDACHT BEGEISTERN

# LOGEZ

## **Logez - die Full Service Agentur fürs grosse Ganze**

Logez ist eine vielseitige, frische und erfahrene Full Service Agentur. Wenn es um das Thema Kommunikation geht, haben wir den 360-Grad-Rundumblick. In den Bereichen Konzept, Fotografie, Bildbearbeitung, Branding, Grafikdesign, Packagingdesign und Webdesign sind wir äusserst leistungsfähig und routiniert. Das entsprechende Vertrauen in unser Tun zeigt überdies eindrücklich unser breit gefächertes Kundenportfolio.

In einer inspirierenden Landschaft, umgeben von Wiesen, Feldern und Rebbergen, fassen wir Kundennähe eher mental als geografisch auf. Vertrauen ist schliesslich distanzfrei.

Manch einer sagte auch schon - am «Arsch der Welt». Hier in Hallau sind wir selbstverständlich ganz anderer Meinung ;-).







# WIR DENKEN MIT

## **Konzeption, Planung, Beratung und das liebe Geld**

Im gemeinsamen Gespräch erarbeiten wir Ihre Ziele, Wünsche und Ambitionen. Gewohnte Denkmuster werden auf Sinn und Inhalt überprüft, unrealistische Ideen über Bord geworfen und dafür brillante Geistesblitze eingefangen. Projektbezogene Fragen vor Auftragsbeginn dienen zur Vermeidung von Missverständnissen und Kostenentgleisungen.

Gefüttert mit all diesen Informationen reifen in unseren Köpfen die kreativen Ideen und realisierbare Konzepte zur Durchführung Ihres Projektes.

Im Aufspüren neuer Trends sind wir stets am Puls der Zeit. Sie profitieren von diesem reichhaltigen Erfahrungsschatz und unserer Freude an jeglicher Herausforderung. All dies macht uns zu dem, was wir sind, geprägt vom Leitsatz «Kreativität ist sichtbare Intelligenz».



# GRAFIK UND BRANDING

## **Logez - das ist Grafikdesign.**

Grafikdesign - ganz einfach im Anspruch: Es muss klar kommunizieren, heisst, einer Idee einprägsam Ausdruck verleihen und nachhaltig Eindruck hinterlassen - vergleichbar mit Köchen und Spitzenköchen. Eine tolle Kücheneinrichtung allein garantiert nicht automatisch ein tolles Dinner. Entscheidend sind gehaltvolle Zutaten, ein entsprechendes Feeling für fein abgestimmte Kompositionen, ausgefallene Ideen mit einer grossen Portion Leidenschaft zum Metier. Unsere Menus heissen Branding und Corporate Identity, unsere Zutaten sind Design, Sprache, Form und Farbe.

*«WIR HEISSEN SIE WILLKOMMEN ALS UNSER GAST.»*



waldorfschule  
schaffhausen

TRIPLE WRENCH  
**GARAGE**  
EST. X 2012

**schaad**<sup>S</sup>  
rohrschlosserei metallbau

**baumann**  
oberhallau

*Blomberg*  
**HOF**

doogcity 

**MELISSA**  
FAHRSCHULE

**BERGRENNEN**  
OBERHALLAU

*SPORTPFERDEZUCHT*  
OSTSCHWEIZ 

  
**SPENGLEREI**  
**SCHMID**

*Ruedi*  
WEIN & GETRÄNKE

WEINGUT  
*Neukomm*

  
Behinderten  
Konferenz

SCHAUFUUSER  
*Puure*  
Märkt 

STADT STEIN  
AM RHEIN 

**Dorf***kultur*

  
**BERGHOF**  
HALLAU

  
**KURT**  
**SCHLATTER**  
MAUERWERK & SCHALUNGEN IM AKKORD

*Rocket Girls*  
DANCE PERFORMANCE

  
**HEDINGER**  
BAU.

  
**STAGE**  
**SOUND**  
EVENT-TECHNIK

*Froh*hof  
Bio Eier

  
**PARTYVOGEL**  
CATERING

  
Hebammen  
Klettgau

**YKELLER**  
BAGGERARBEITEN  
KRANARBEITEN  
TRANSPORT

*Mofun*   
min Töffli Tag

*D*  
DISTILLERIE  
ZIMMERLI

  
**szondi**institut  
Schicksalsanalyse und Allgemeine Tiefenpsychologie

Kraustext.

**BUFFALO**  **SPIESSGRILL**

  
**ROLLING**  
**MECHANIC**  
DER MOBILE AUTOSERVICE

**WIR SIND**  
**STARK**  
gemeinsam

*Hoer*  
BIER

GENOSSENSCHAFT  
**SIBLINGER**  
**RANDEN** 

**GRAF**  
& *Gräfin*

**Oberhallau**  
d' Haamet in Räbe 





# Kraustext.



**Wörter gegen Münzen – Das ist der Deal.**

Wenn Ihnen die Zeit fehlt oder Sie ganz einfach keine Lust auf Schreiben haben, dann kommen Sie zu Kraustext. Ihre Hilfe in Sachen Bewerbungsdossier und schriftliche Kommunikation.

## Bewerbungsdossiers schnell und professionell für Ihren Erfolg

**Wir schreiben und korrigieren Ihre Bewerbungsdossiers und unterstützen Sie bei Interviews und Vorstellungsgesprächen. Wir arbeiten Ihre Stärken und Talente heraus, damit Sie sich von Ihrer Konkurrenz abheben können.**

Die Anmeldung erfolgt per Mail oder über WhatsApp. Sie arbeiten ganz mit der Anmeldung des Vorstellungsgesprächs. Unsere zur Verfügung stehenden Leistungen sind:

- Einmaliges Beratungsgespräch
- Einmaliges Korrekturgespräch
- Einmaliges Korrekturgespräch
- Einmaliges Korrekturgespräch

**CHF 240.-**

**Bei mehreren Bewerbungen CHF 480.-**

**Bei mehreren Bewerbungen CHF 720.-**

Preis inkl. MwSt. / Lieferung innerhalb Zürich-Stadt (Persönlichkeit 10%)  
Samstag, Sonntag, Feiertage sind keine Arbeitszeiten.  
Anzahl wird von 100 Personen

## Schreibservice für Sie

**Allgemeines Schreibservice**  
Sie brauchen Unterstützung bei anderen Schreibarbeiten? Lassen Sie uns für Sie schreiben, Texte von Privaten, Unternehmen oder unternehmensförmlichen Texten werden wir sehr gerne.

- E-Mails
- Anträge, Berichte, Briefe
- Geschäftsverträge
- Präsentationen
- Prospektentexte

**Schnell, zuverlässig, kompetent, diskret.**  
CHF 24.- / Stunde für weniger Anspruchswörter, lange Texte CHF 24.- / Norm-Blatt

**Wöchentliches Schreibservice**  
Sie sind wöchentlich in verschiedenen Texten, wie zum Beispiel für Ihre neuen Schulnoten, Ideal für Klassen- und Arbeitsblätter.  
CHF 24.- / Norm-Blatt

\* eine DIN A4 Norm-Blatt = 80 Zeichen bzw. 1.000 Zeichen inkl. Satz- und Leerzeichen  
Preis: 17 Pf., Zehnerpackung 1.70



# HALLAUER HERBSTFEST

## 29. Sept. – 1. Okt. 2023

Festumzüge  
Konzerte  
Kinderstrasse  
Kulinarik-Meile  
Weinszene



hallauer-herbstfest.ch



# PACKAGING

## Etiketten, Weinetiketten, Verpackungen und Packaging

Gutes Verpackungsdesign kann mehr als gut aussehen. Die Aufmachung eines Produkts muss funktionieren am Verkaufsort, es erhascht sich einen Moment Aufmerksamkeit des Konsumenten, lässt ihn innehalten. Mit diesem Ziel vor Augen geben wir alles, damit Ihr Produkt erfolgreich verkauft wird. Wir lieben es, wenn unsere Kunden erfolgreich sind, und es ist jedesmal eine Freude, wenn wir «unsere Produkte» in den Läden sehen. So zum Beispiel im Coop, Migros, Denner, Ottos, Lidl, Aldi, Globus, Volg, Prodega, Top CC, Manor ...







**Verpackungen, Kartons, Taschen, Displays und vieles mehr**  
Wir gestalten nicht nur hübsche Verpackungen. Wir liefern  
vielmehr massgeschneiderte Lösungen, die Ihren Verkaufs-  
alltag optimieren.

**«LOGEZ - WIR BEHALTEN DEN ÜBERBLICK.»**





### **Digitales Verkaufen braucht Herzblut**

Gute Webseiten, Onlineshops, Newsletter, Social Media Posts, Ads oder Kundenpräsentationen brauchen nicht nur technischen Schnickschnack, eine auf Ihr Unternehmen abgestimmte Bildsprache und eine zielführende Navigation, sondern auch das Herz auf der Zunge. Wir fragen nach, schälen das Wesentliche heraus, zerbrechen uns den Kopf und gestalten Überraschendes.

***«DAMIT SIE IHRE KUNDEN EHRlich BEGEISTERN.»***

**DIGITALE  
PRÄSENZ**



A word cloud of digital marketing and design terms on a grey background. The words are arranged in various orientations and sizes, with some being significantly larger than others. The terms include:

- CONTENT
- INTERACTION DESIGN
- USABILITY
- ONLINEMARKETING
- FACEBOOK
- SERVER
- WEBSITE
- NEWSLETTER
- URL
- UX-DESIGN
- POST
- DESIGN
- INSTAGRAM
- VIDEO
- BACKEND
- INTERAKTIVES PDF
- TREND
- ONLINESHOP
- HOSTING
- SOCIAL MEDIA
- DOMAIN
- RESPONSIV
- BROWSER
- PINTEREST
- SUPPORT
- SEO
- WEBDESIGN
- VERKAUFSPRÄSENTATIONEN
- LINKEDIN
- PLANUNG
- WEBSEITEN







SCHÖNE  
BILDER  
ENTSTEHEN  
HIER



# STUDIO

## Wir träumen in Farbbildern

Da unsere Firmengeschichte vor mehr als 30 Jahren bei der Fotografie und das Scannen von Bildern anfang, ist das Bild ein wesentlicher Teil unserer Betriebs-DNA. Fotografie, Bildbearbeitung, Visualisierungen, 2D-Design und auch kleinere Videoproduktionen setzen wir um. Alles in House - innovativ und praktisch für unsere Kunden.











# FAKSIMILE

## Für höchste Ansprüche: Faksimile Reproduktion

Eine «Hausspezialität» ist die präzise Reproduktion von Gemälden, Kunstobjekten oder historischen Dokumenten. Dieser anspruchsvolle Bereich in der Reproduktionsfotografie erfordert sorgfältigstes Arbeiten, technische Perfektion in Sachen Farbtreue, Schärfe und Auflösung. Museen, Verlage, anspruchsvolle Galerien und Künstler verlangen dies zu Recht. Und das bekommen sie auch.





**BILDBEARBEITUNG**



### **Bearbeitung und Composing**

In Sachen Bildbearbeitung sind bei uns echte Profis am Werk. Oft reicht eine einfache Bildbearbeitung oder Retusche nicht aus. Oft verlangen die Projektanforderungen auch Spezialretuschen, komplexe Digital-Composings oder auch mal 2D-Designs und Visualisierungen. Mit der Erfahrung von mittlerweile Tausenden von Bildern, die bisher bearbeitet wurden, vermögen wir Ihnen fast alles «hinzuzaubern» und beherrschen diesen Part virtuos wie ein Meisterdirigent seine Partituren.



***«UNSERE KUNDEN JEDENFALLS SIND  
BEGEISTERT VON DIESEN SKILLS.»***









### Das gewisse Etwas

Eine Illustration verleiht einem Produkt oftmals eine eigene Identität, den unverwechselbaren Look. Und manchmal lassen sich gewisse Dinge nur mit Illustrationen verdeutlichen.

Digital oder klassisch mit Stift auf Papier - bei uns entstehen verschiedenste Stilrichtungen. Für unsere Kundschaft erstellen wir Skizzen, Zeichnungen, Malvorlagen, Produktbilder, Charaktere, Explosionszeichnungen, Montageanleitungen, und vieles mehr.

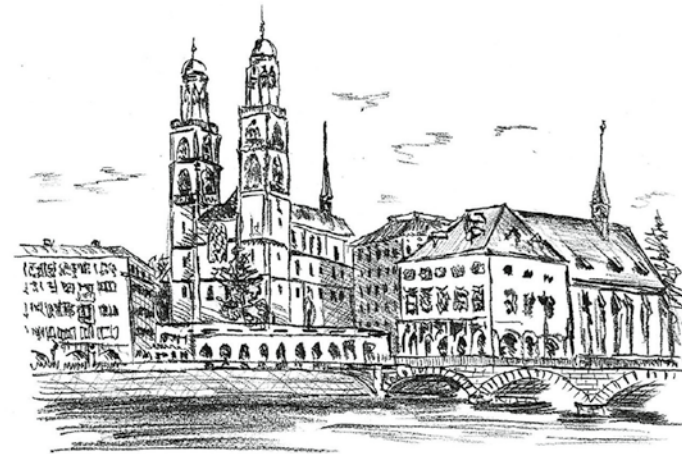
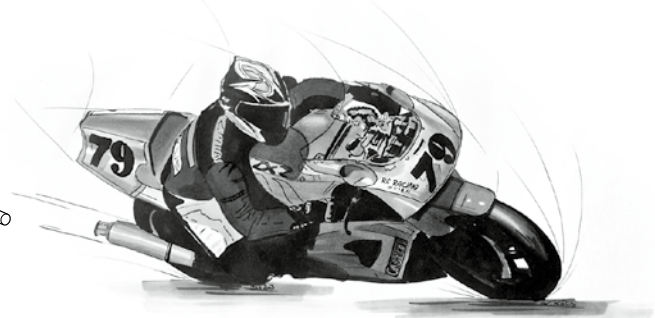
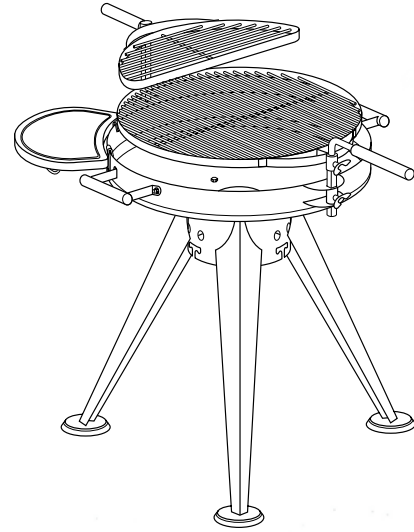
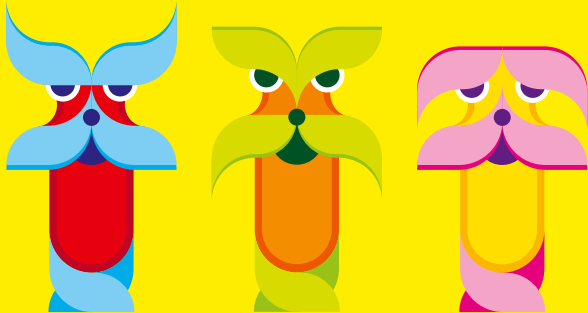





# PROJEKTE

**Sie mögen es gerne konkret?**

Nachfolgend ein paar «Müsterli» aus der Palette von individuellen Kundenaufträgen, welche wir realisiert haben.







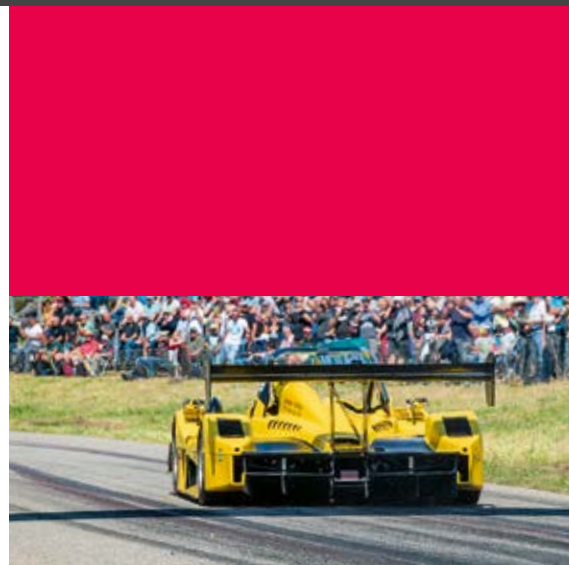









WUNDERSTAA  
*Wein*







# klarer

Freizeitanlagen AG

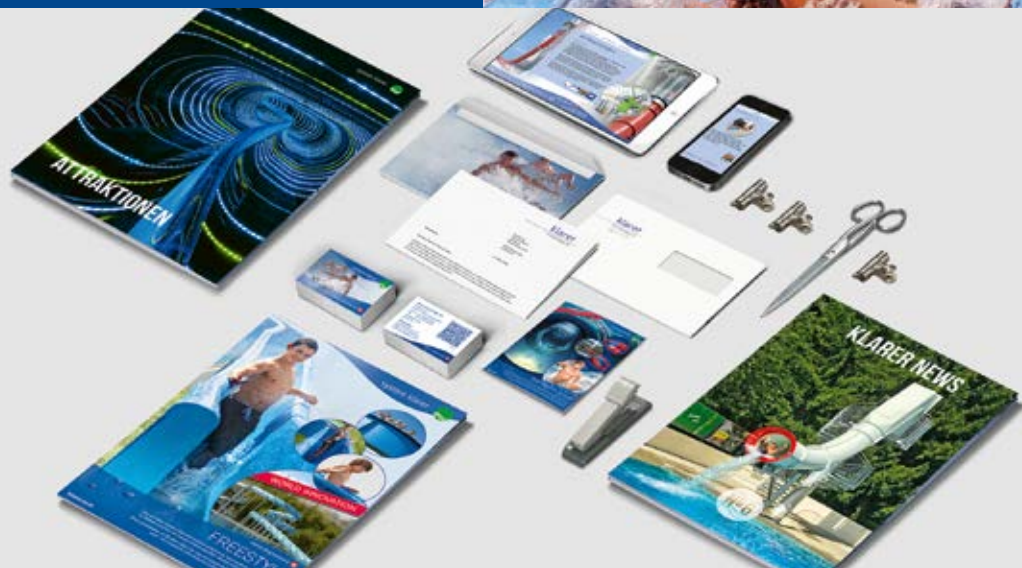

Café / Küche



Produktion



Toiletten



Büro



Ausgang



Garderobe



Getränkelager



Putzraum





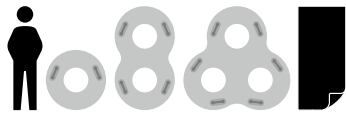

120 m<sup>3</sup>/h



240 Pers/h

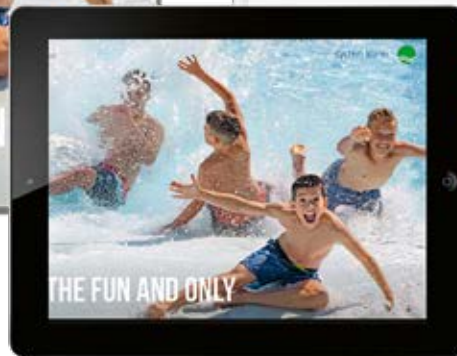
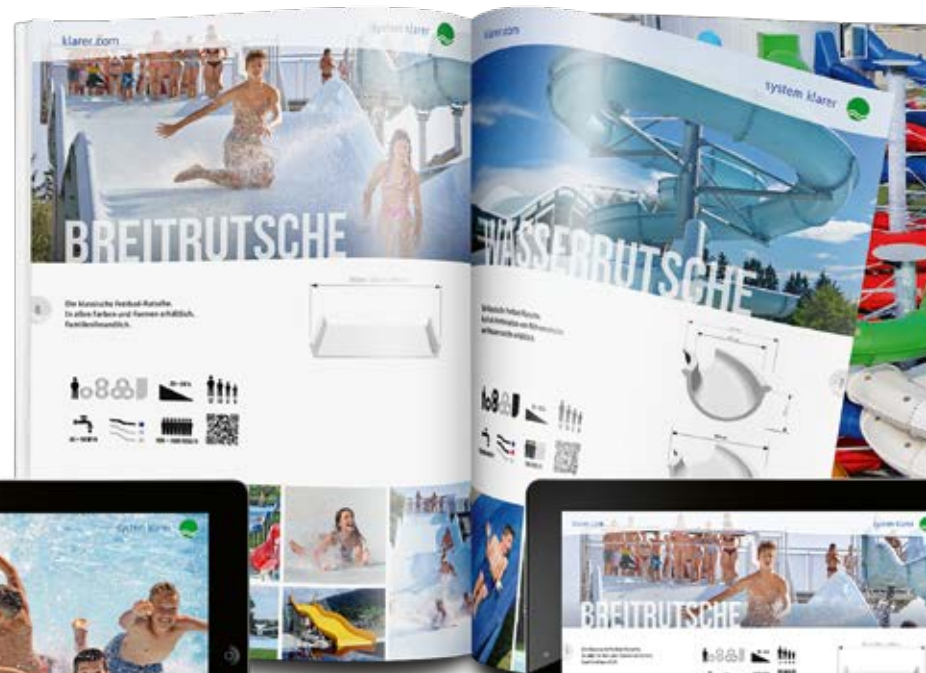

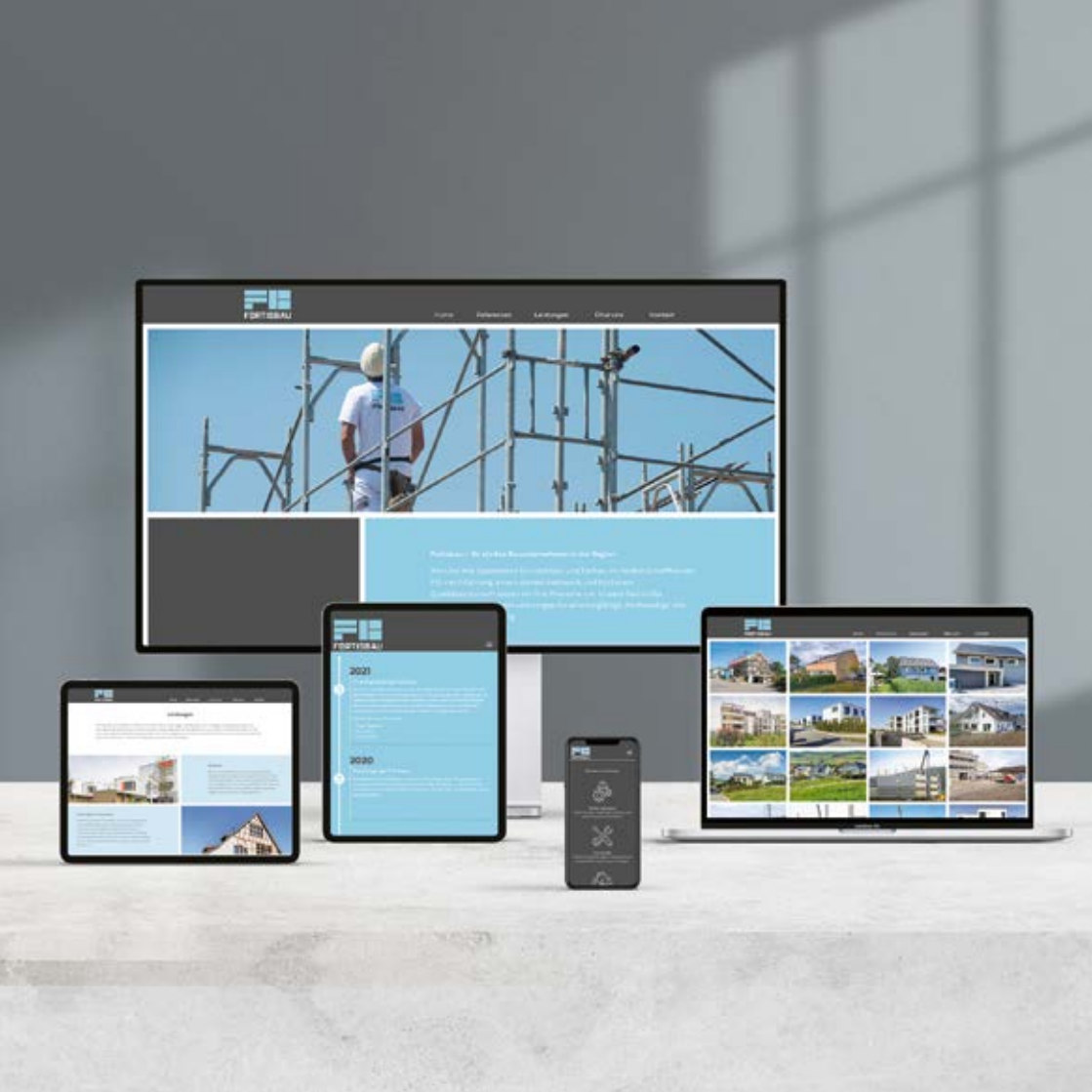
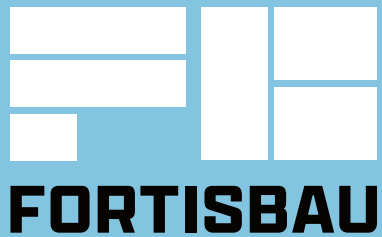









# LOGEZ

Logez GmbH  
Dickstrasse 4  
8215 Hallau  
Schweiz

+41 52 681 40 90

info@logez.ch  
www.logez.ch



## BIS BALD IN HALLAU

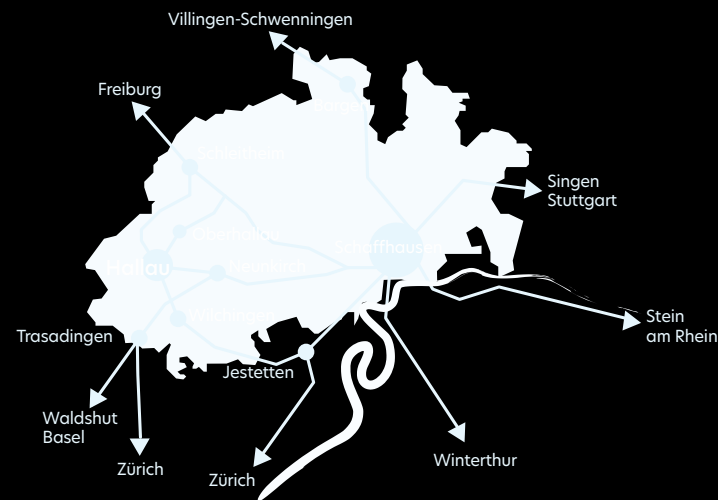

**logez.ch**